

この度はエムプロ製品をお買い上げいただき誠にありがとうございます。

取り付けにあたっては、この取付説明書をよくお読みのうえ、正しく取り付けを行ってください。  
 本書は紛失しないように大切に保管してください。自動車の中ですぐに取り出せるよう保管してください。  
 本品を他のお客様にお譲りになる時は必ず本書も合わせてお渡してください。

商品名	適合車種
<b>BARREL HIGH MOUNT KIT</b> バレルハイマウントストップランプキット	ハイエース・レジアスエース(200系) *純正のハイマウント付車に限る

## 【商品番号】

商品番号	仕様	備考
T02008	クリアレンズ(シルバーリム)	
T02015	レッドレンズ	
T02016	クリアレンズ(ブラックリム)	

## 【構成部品】

No	品名	数量
	ハイマウントストップランプ本体	1

ハイマウントストップランプ本体

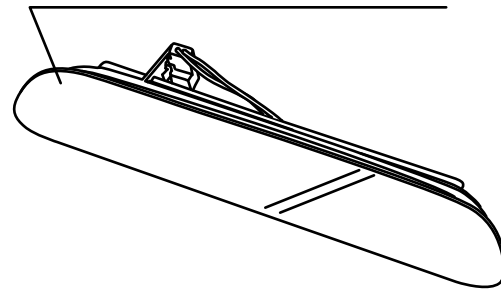



## 【必要工具】(お客様でご用意していただくものです。)

マイナスドライバー(細く長めの物を2本)



この取付説明書では安全にご使用いただくため、特にお守りいただきたいことを次のマークで示しています。

- |   |  |
|---|--|
|  <b>警告</b> | この表示を無視して誤った取り扱いをすると、人が死亡または重傷を負う可能性が想定される内容を示しています。               |
|  <b>注意</b> | この表示を無視して誤った取り扱いをすると、人が障害を負う可能性が想定される内容および物的損害のみ発生が想定される内容を示しています。 |

## ⚠ 警告

本商品を分解、改造しないでください。事故・火災・感電の原因となります。

万一、煙が出る・変な匂いがするなど異常が起きましたら直ちに使用を中止し、必ずお買い上げの販売店にご相談ください。そのまま使用すると事故・火災・感電の原因となります。

適合車種以外への取り付けは絶対に行わないでください。

本商品は 12V(-)アース車専用です。大型トラックや寒冷地仕様のディーゼル車などの 24V 車で使用できません。火災や誤動作などの原因となります。

## ⚠ 注意

本商品の取付・配線には、専門知識と経験が必要です。安全のため必ずお買い上げの販売店に依頼してください。

コード類を配線するときは車両側部品とのかみ込みに注意してください。断線やショートにより、事故や火災・感電の原因となることがあります。

製品の取り付けが完了したら、車のブレーキランプ・ウインカー・ヘッドランプなどの灯火類が正常に作動することを必ず確認してください。配線ミスなどで機能が損なわれると、交通事故の原因となります。

商品取付後は必ず定期的な点検を実施してください。異常を感じたら直ちに使用をやめて、お買い上げの販売店や当社にご相談ください。

取付手順

- 1 . バックドアを開きます。
- 2 . ちょうどハイマウントストップランプが固定されている裏側に取り付いている、バックドアカバーを取り外します。

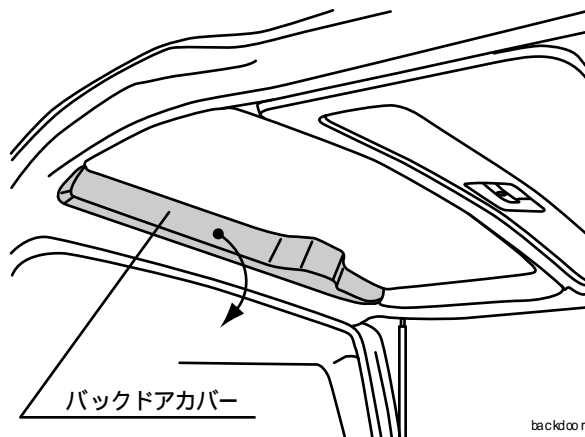

本体裏側の各部

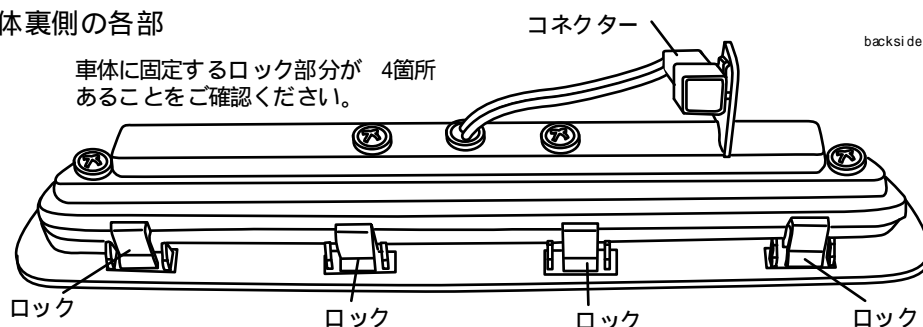

- 3 . 純正ハイマウントストップランプの裏側で接続されている、コネクターを抜き取ります。
- 4 . ハイマウント本体をボディから取り外します。ハイマウント本体を押し上げながら、矢印の爪部分(4箇所)を徐々に押し上げて取り外します。  
\* 両手でマイナスドライバーを用いて取り外します。

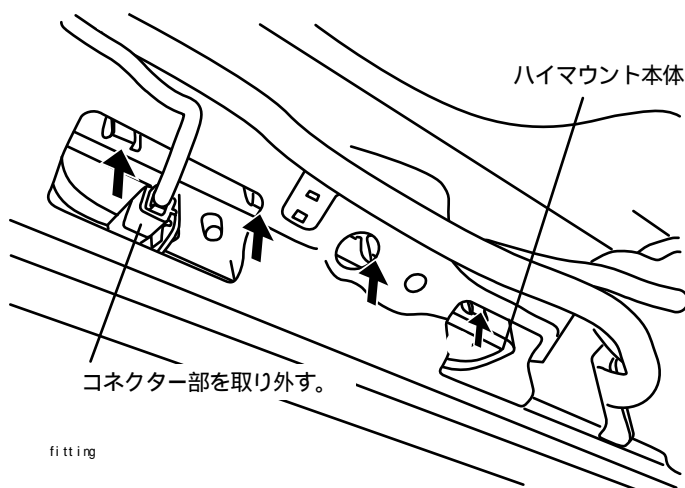

- 5 . 爪部分を4箇所全て押し上げると、車体外側ではハイマウント本体の下側部分が飛び出します。そのまま、ハイマウント本体を上方へ引き出して取り外します。

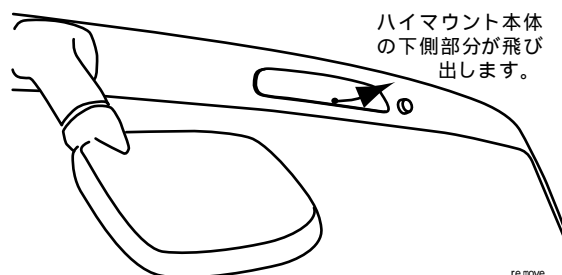

- 6 . 商品 ハイマウントストップランプ本体を作業の逆の手順で組み付けます。
- 7 . 点灯確認して問題が無ければ作業は終了です。